



gematik

Gesellschaft für Telematikanwendungen der Gesundheitskarte mbH



Projektstatus: Einführung der elektronischen Gesundheitskarte

Andreas Grode

gematik - Gesellschaft für Telematikanwendungen
der Gesundheitskarte mbH
Friedrichstraße 136
10117 Berlin

HL7 Jahrestagung 2007



Inhaltliche Abgrenzung

- Release 1 beinhaltet die offline Funktionalität für
 - die Versichertenstammdaten (VSD)
 - die eVerordnung für Arzneimittel und
 - die Daten für die Notfallversorgung (Notfalldaten)

- Technischer Lösungsansatz
 - Mehrplatzlösung mit Konnektor und MKT/SICCT-Kartenterminal
 - Offline-Szenario, kein Anschluss an die Telematik-Infrastruktur

- Erforderliche Komponenten
 - Dezentrale Komponenten
 - eGK, HBA/SMC
 - MKT/SICCT-Kartenterminal
 - Konnektor, Trusted Viewer
 - Primärsystem

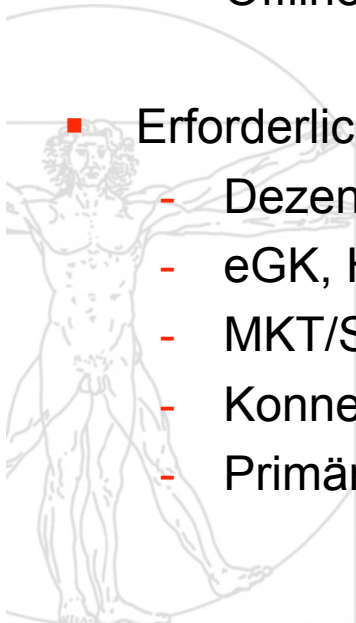

Phasenbewertung Release 1

	Bewertung
	<ul style="list-style-type: none">▪ Laborphase<ul style="list-style-type: none">- abgeschlossen▪ Anwenderphase<ul style="list-style-type: none">- abgeschlossen▪ Feldphase<ul style="list-style-type: none">- Konzeption abgeschlossen- Testvorbereitung gematik abgeschlossen- Anmeldungen der PVS / AVS zum Funktionstest deutlich verbessert- Installationen in den Testregionen unbefriedigend



Ausblick

Inhaltliche Abgrenzung

- Funktionsumfang
 - VSD und eVerordnung Arzneimittel

- Technischer Lösungsansatz
 - Aufbau der zentralen Telematik-Infrastruktur
 - Anbindung der Fachdienste VSDD/CAMS und VODD
 - Erweiterung des Konnektors um Online-Funktionalität

- Erforderliche Komponenten
 - Dezentrale Komponenten: eGK, HBA/SMC, Kartenterminal, Konnektor, Trusted Viewer, Primärsystem
 - Zentrale Komponenten: Zugangsnetz, Broker inkl. Hilfsdienste, SDS, Audit-Service, zentrale Infrastrukturdienste, Netzwerk-Backbone
 - Fachdienste: VSDD/CAMS, VODD

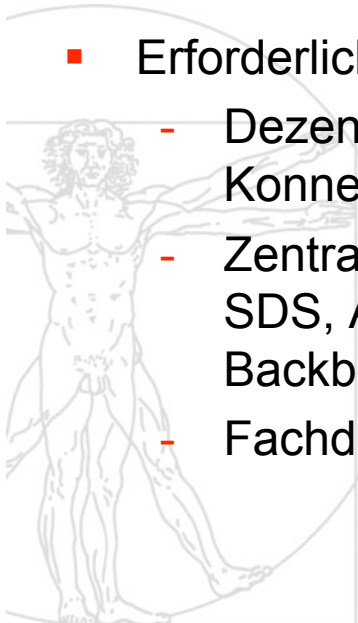

Phasenbewertung Release 2

	Bewertung
	<ul style="list-style-type: none">▪ Laborphase<ul style="list-style-type: none">- abgeschlossen ▪ Anwenderphase<ul style="list-style-type: none">- Konzeption abgeschlossen- Testvorbereitung gematik<ul style="list-style-type: none">- abgeschlossen für: Kartenterminal, Konnektor, Zugangsnetz / NW Backbone, Broker, SDS, Audit, Zeitdienst, Namensdienst, Schnittstelle VODD, Schnittstelle VSDD / UFS, Integration- in Arbeit für: Schnittstelle CAMS, Performance / Anwendung, PKI- Komponententests<ul style="list-style-type: none">- abgeschlossen für eGK, HBA / SMC, gematik-Konnektor, gematik-SDS, gematik Audit-Service, gematik-Broker- laufen für Kartenterminal, VSDD / UFS / CAMS, PKI- offen für PVS / AVS, Industrie-Konnektor ▪ Feldphase<ul style="list-style-type: none">- Entwicklungen der ausgeschriebenen Komponenten Broker, Audit, SDS laufen- Erstellung von Testdaten- Verhandlungen Betriebsausschreibungen laufen, erste Ausschreibungen sind final bewertet



Telematikinfrastruktur

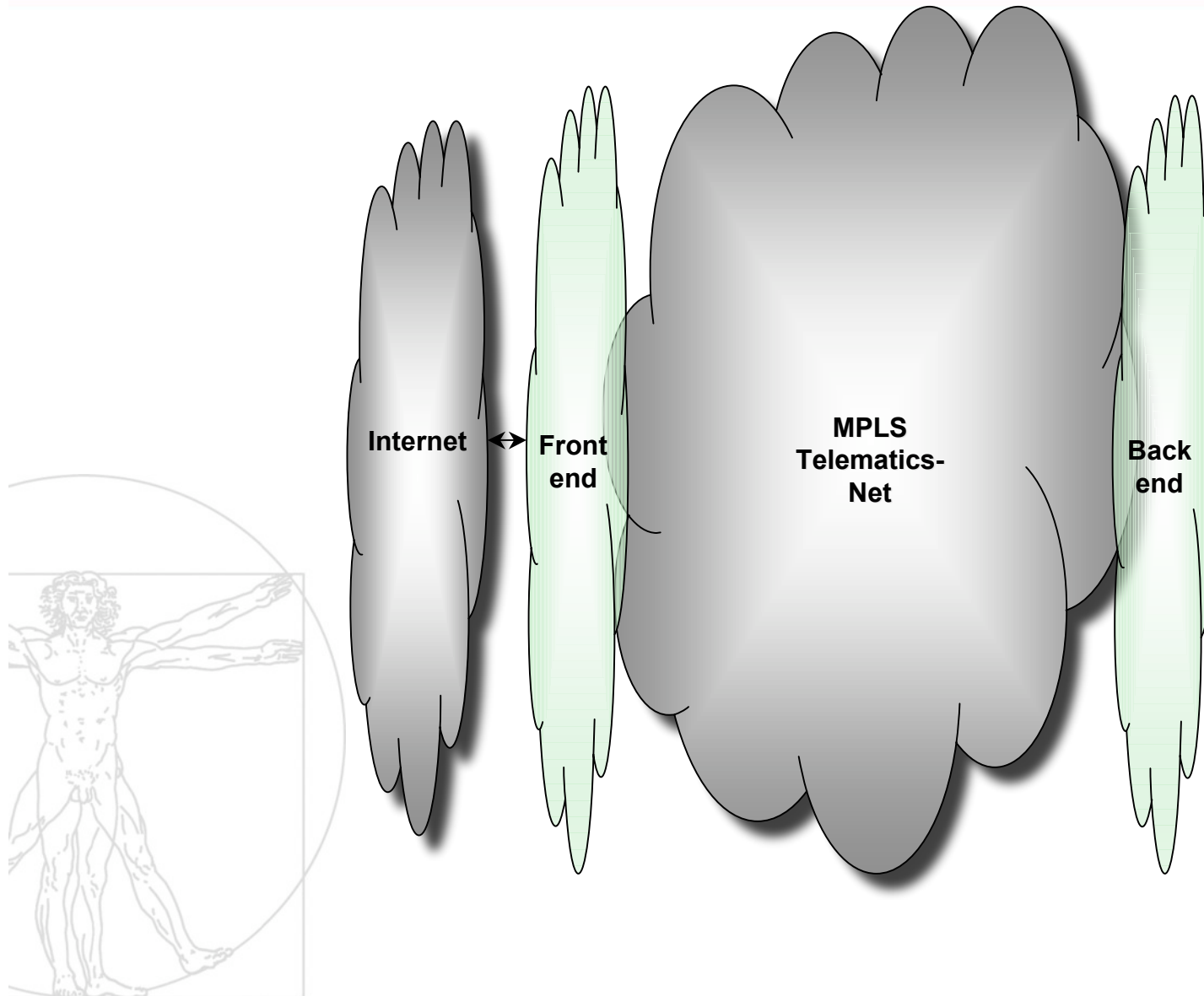

Telematikinfrastruktur

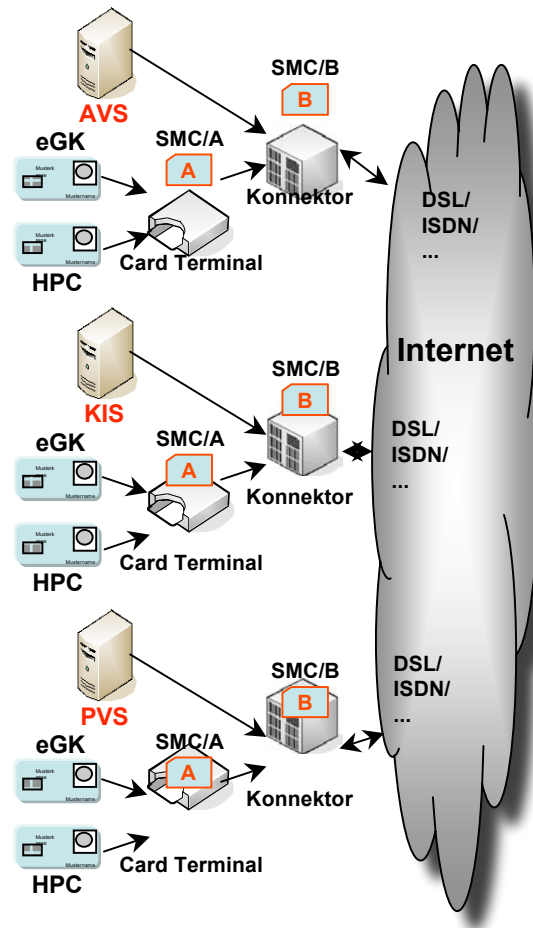

Telematikinfrastruktur

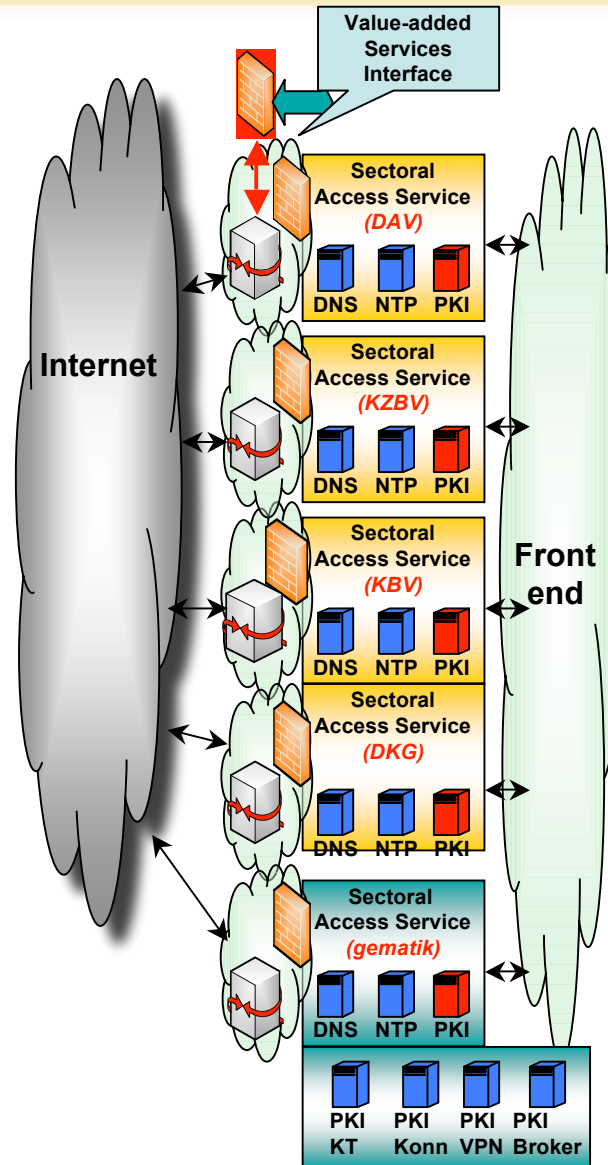

Telematikinfrastruktur

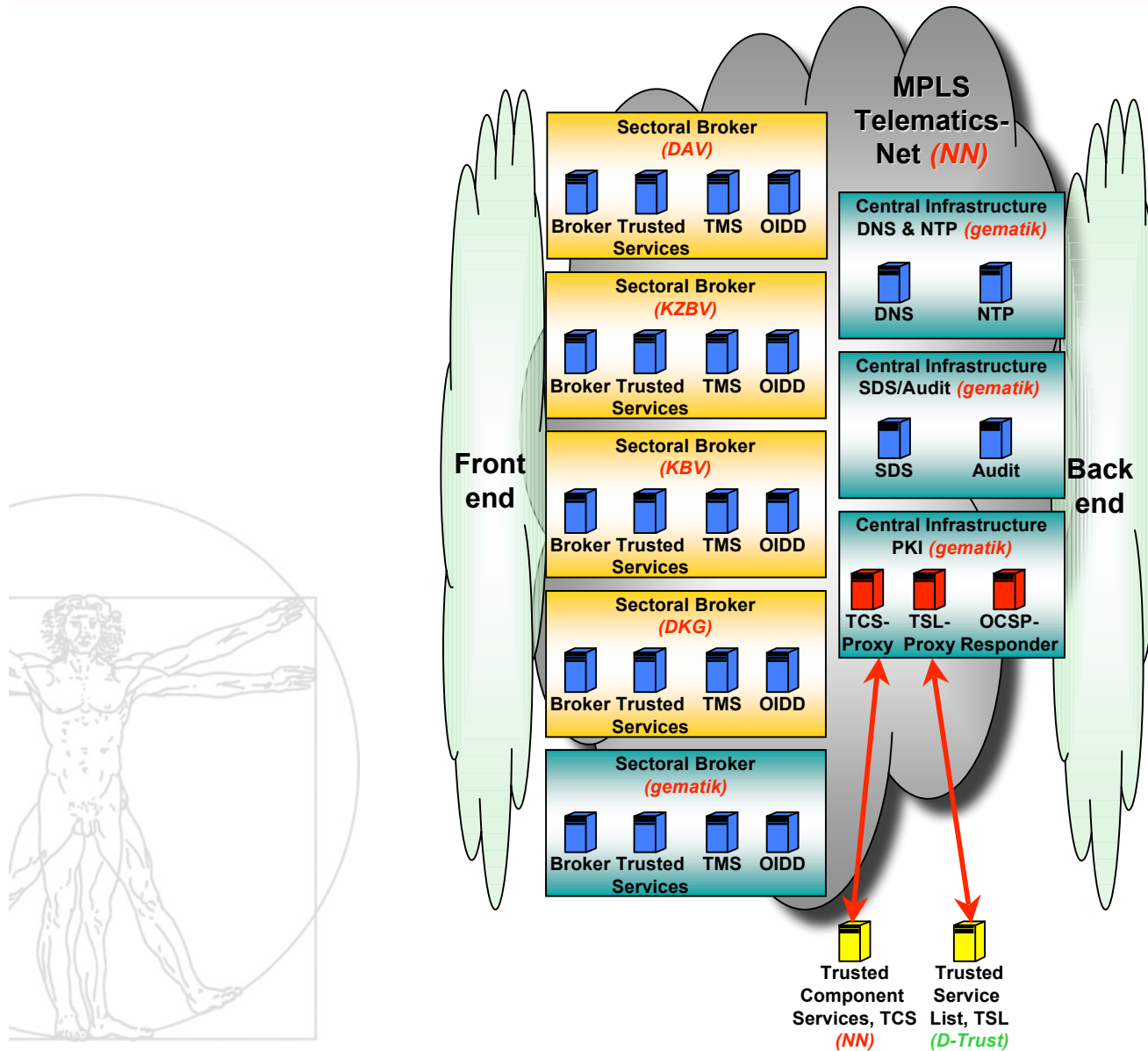

Telematikinfrastruktur

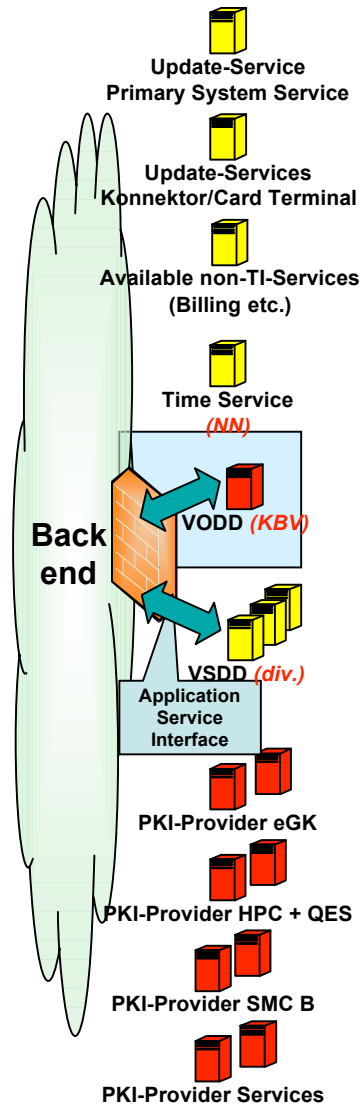

Telematikinfrastruktur

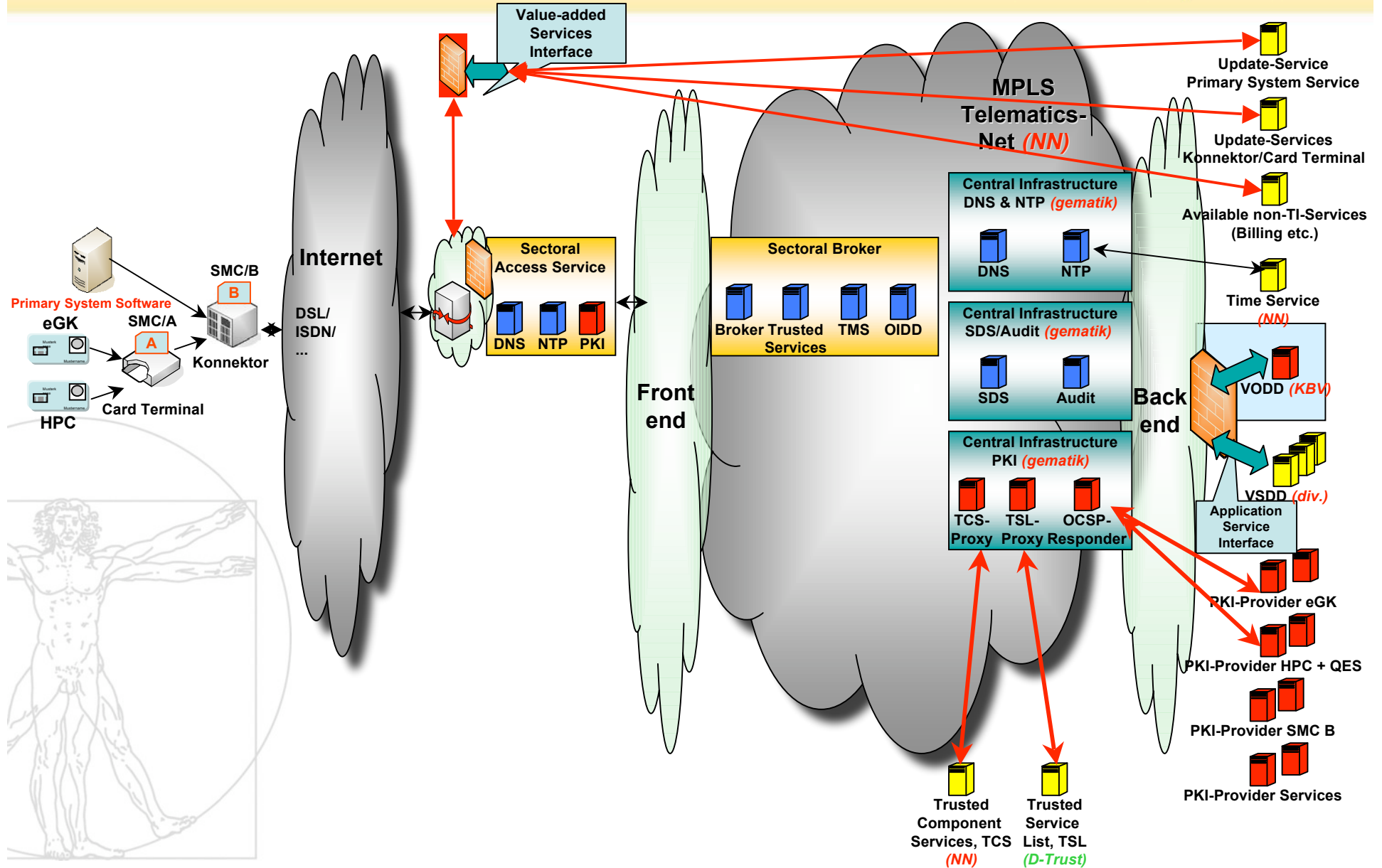

Telematikinfrastruktur

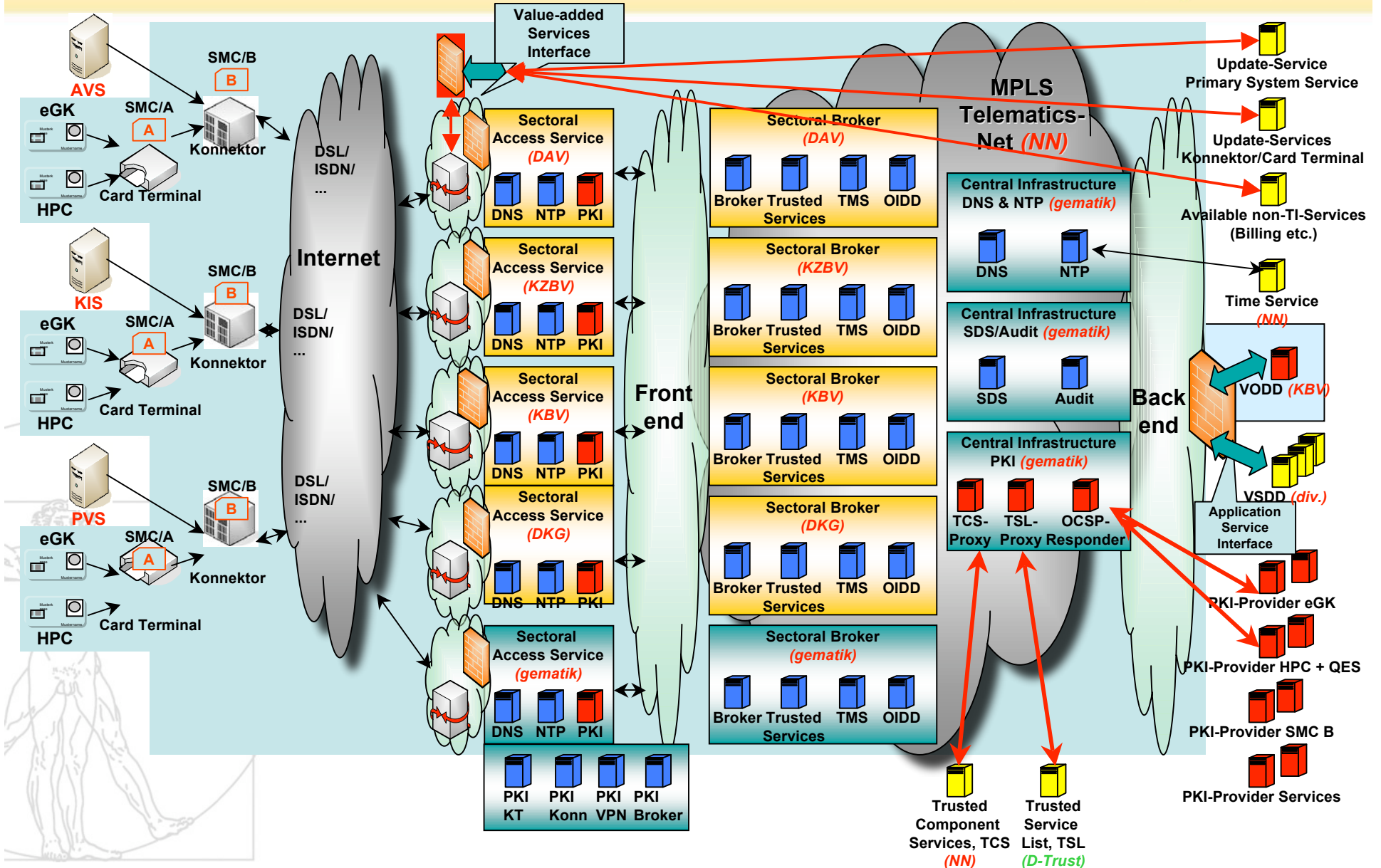

Historie & Meilensteine



Gesellschaft für Telematikanwendungen der Gesundheitskarte mbH

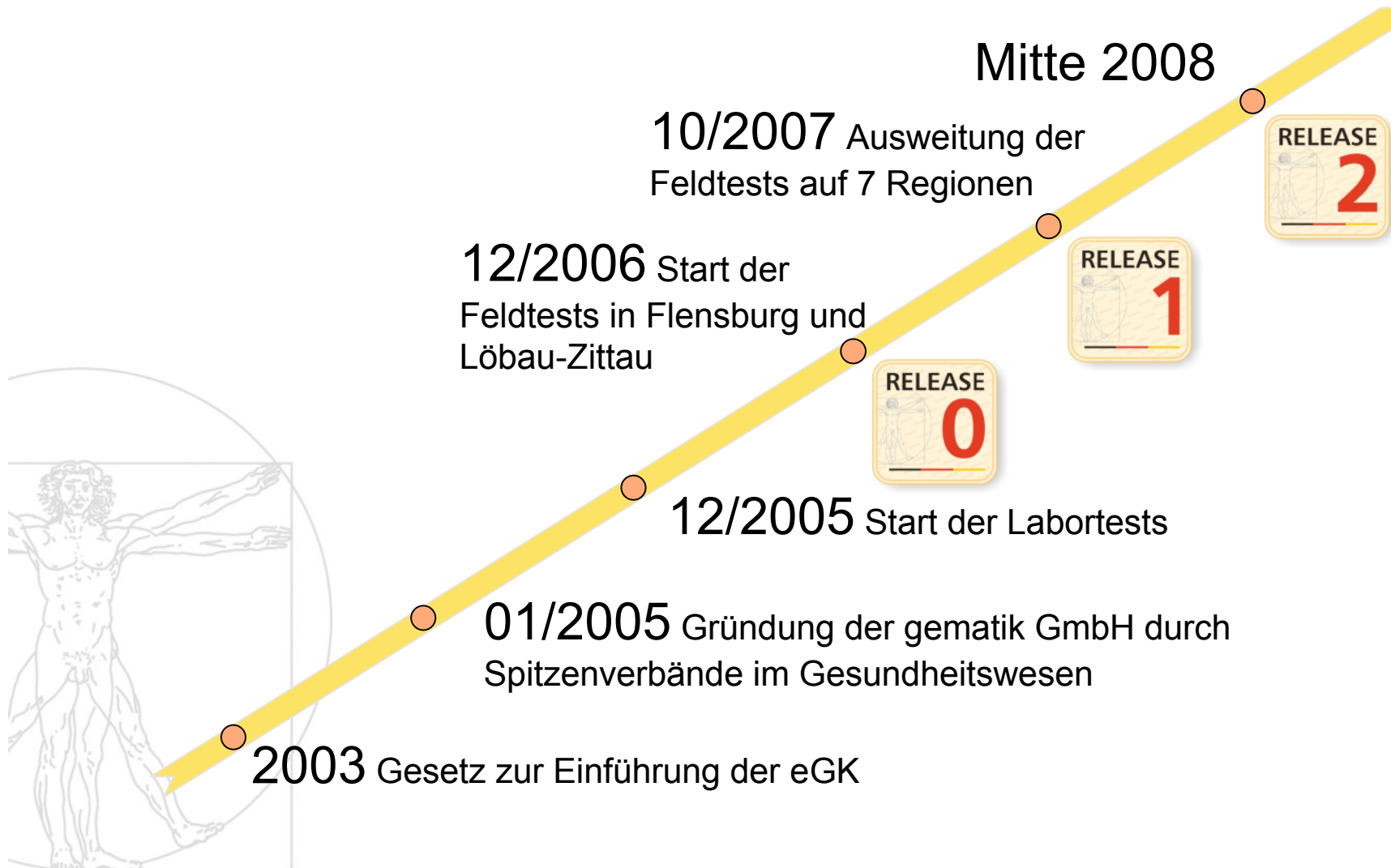

Testlabor / Zulassungen



Gesellschaft für Telematikanwendungen der Gesundheitskarte mbH

Komponenten	Zulassungs- anträge		Komponenten z. Zt. im Test	Vorläufige Zulassung erfolgt	
	Firmen / Kom- ponenten	Erste Anträge gestellt		Anzahl der Komponenten	Anzahl Firmen / Komponenten
eGK	11/14	29.09.2006	1	11/14	17.11.06
HPC	4/4	14.06.2006	1	2/2	14.05.07
SMC (A und B)	4/4	14.06.2006	2	2/2	30.05.07
Kartenterminal	8/11	07.07.2006	5	3/4	12.04.07
Konnektor	5/5	21.07.2006	3	5/5	27.06.07

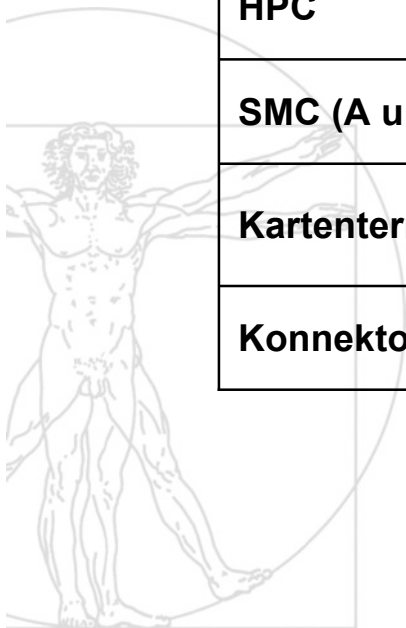

Zulassungen / Funktionale Tests Primärsysteme (Release 1)

Komponenten	Bereitstellung		Komponenten z. Zt. im Test	Funktionale Freigabe erteilt	
	Firmen / Kom- ponenten	Erste Bereitstellung am	Anzahl Komponenten	Firmen / Kom- ponenten	Erstes Datum Freigabe
Primärsystem (Praxis)	12/13	12.06.2007	2	2/3 (reduziert) 8/8 (vollständig)	21.06.07
Primärsystem (Apotheke)	7/9	08.06.2007	0	6/8	05.07.07
Primärsystem (Krankenhaus)	--	--	--	--	--

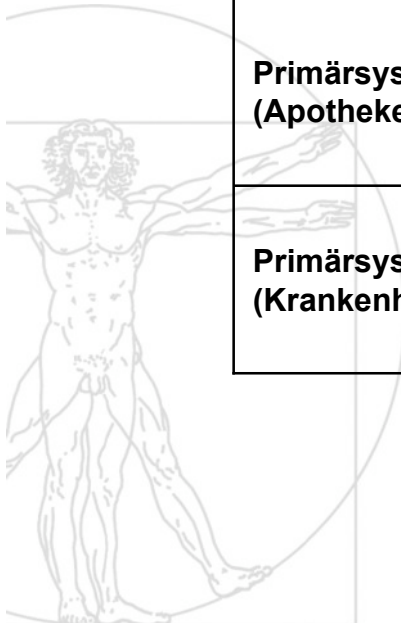

Status Ausschreibungen



Gesellschaft für Telematikanwendungen der Gesundheitskarte mbH

Ausschreibung		Teilnahmeantrag versendet	Ausschreibungs- unterlagen versendet	Zuschlag erteilt
Entwicklung	Broker / Hilfsdienste	20.09.06 →	07.12.06 →	07.06.2007 →
	Service Directory Services	20.09.06 →	15.12.06 →	15.06.2007 →
	Audit-Service	20.09.06 →	08.12.06 →	06.07. 2007 →
Betrieb & Aufbau	Broker / Hilfsdienste	24.10.06 →	13.03.2007 →	} November 2007
	Service Directory Services	24.10.06 →	03.04.2007 →	
	Audit-Service	24.10.06 →	23.04.2007 →	
	Zeit / Namendienste	24.10.06 →	13.04.2007 →	
	Zugangsnetz & Dienste	24.10.06 →	23.02.2007 →	
	MPLS Netzwerk Backbone	24.10.06 →	29.03.2007 →	

**„Entwicklung, Test und Integration der
ausgeschriebenen
Telematikkomponenten determinieren
maßgeblich den Zeitplan Release 2.“**





gematik

Gesellschaft für Telematikanwendungen der Gesundheitskarte mbH

Vielen Dank für Ihre Aufmerksamkeit !



Fragen... ?



gematik

Gesellschaft für Telematikanwendungen der Gesundheitskarte mbH



info@gematik.de ■ www.gematik.de